

# IntiSTARК

Применяется для заливающего архитектурного освещения. Серия включает в себя управляемые двухканальные прожекторы с регулируемой температурой белого света, а также трех-, четырех- и пятиканальные исполнения.

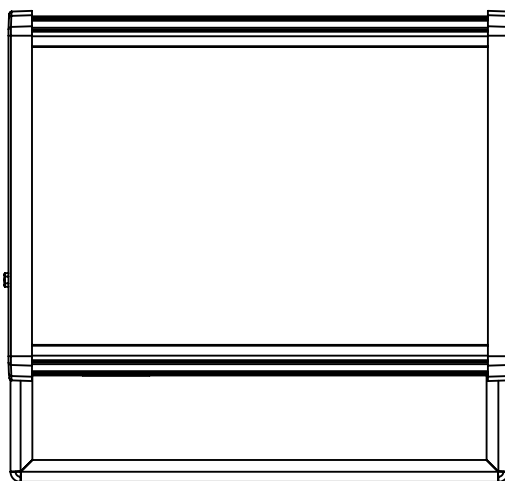

## Применение

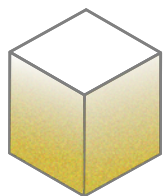

заливающее

# IntiSTARK

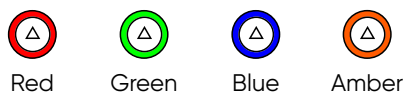

## CRI

≥80 (для белого)

## Биновка цвета

2 эллипса МакАдама для белых,  
±3 нм для цветных светодиодов

## Коэффициент мощности

>0,9

## Напряжение питания

230 V AC

## IP66



## Климатическое исполнение

У1

## Срок службы

не менее 50 000 часов

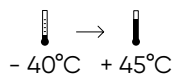

## Управление, протоколы

монохромные: нет  
многоканальные: DMX-512

## Управление, размер пикселя

1 светильник – 1 пиксель

## Материалы

корпус – алюминиевый экструдированный профиль с гальваническим покрытием  
торцевые заглушки – алюминиевый сплав  
защитное стекло – силикатное закаленное  
кронштейны – цинкохромированная сталь, покрытая порошковой краской в цвет корпуса  
метизы – нержавеющая сталь

## Базовые цвета покраски RAL



## Базовый тип покрытия

муар

## Аксессуары

жалюзи

## Кастомизация

управление для монохромных: DALI, ШИМ, DMX-512  
разъемы IP68  
длина кабеля до 5 м  
питание: 12, 24, 48 V DC  
коррекция КСС, цвета свечения,  
мощности и светового потока под проект

## Доступные кастомные исполнения



## Технологии



## Одинарный корпус

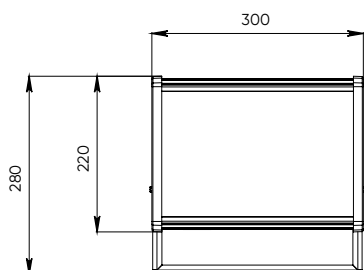

## Двойной корпус

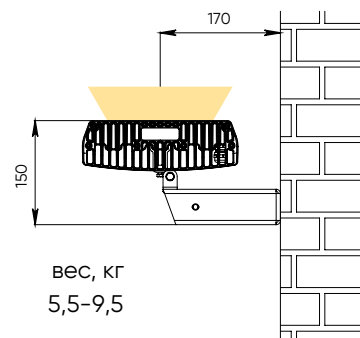
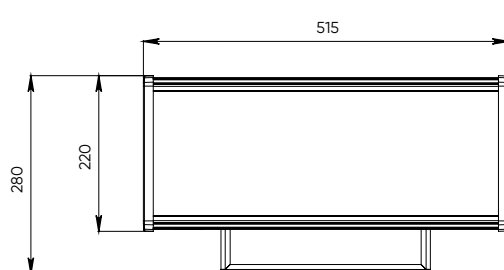

# IntiSTARK

## монохромные

### 1. Выберите исполнение

Код серии	Цвет	Вт, max	лм, max	вес, кг
IMF24-1	белый цветной моно	25	2400	5,5
		27	1600	
IMF24-2	белый цветной моно	53	4550	6,5
		58	2450	
IMF36-2	белый цветной моно	80	6800	6,5
		87	3650	
IMF72-2	белый цветной моно	160	13500	9,5
		175	7300	

### 2. Составьте артикул

Код серии	Цвет	Оптика	Управление	Напряжение питания*
IMF24-1	W30 W40 W50 R G B A	10 10α30 10x50 30 60 80	нет	H
IMF24-2				
IMF36-2				
IMF72-2				

\* H – напряжение питания 230 V AC

## МНОГОКАНАЛЬНЫЕ

### 1. Выберите исполнение

Код серии	Цвет	Вт, max	лм, max	вес, кг
IMF36-1	RGB	41	1500	5,5
IMF36-2	RGB	68	2100	6,5
IMF72-2	RGB	135	4200	9,5
IMF49-2	RGBW	25	2000	6,5
IMF98-2	RGBW	50	4000	9,5

### 2. Составьте артикул

Код серии	Цвет	Оптика	Управление*	Напряжение питания**
IMF36-1	RGB	10 10α30 10x50 30 60 80	C	H
IMF36-2				
IMF72-2				
IMF49-2	RGBW30 RGBW40 RGBW50			
IMF98-2				

\* C – управление DMX-512

\*\*H – напряжение питания 230 V AC

### 3. Выберите аксессуары

Тип*	Артикул	Вид	Корпус	Высота, мм	Шаг решетки, мм
жалюзи	PP STARK-01-060-30-30	поперечные	одинарный	60	30
	PP STARK-01-060-50-30		двойной	60	
	PP STARK-03-030-30-30		одинарный	30	
	PP STARK-03-030-50-30		двойной	30	
	PR STARK-01-060-30-30	продольные	одинарный	60	
	PR STARK-01-060-50-30		двойной	60	

\* жалюзи – для защиты от ослепления